

THIS COPY IS PROVIDED ON A RESTRICTED BASIS AND IS NOT TO BE USED IN ANY WAY DETRIMENTAL TO THE INTERESTS OF PANDUIT CORP.

NOTES:

1. SEE SHEETS 2, 3 & 4 FOR PRODUCT DESCRIPTIONS AND TECHNICAL SPECIFICATIONS.
2. SEE CURRENT CATALOG FOR PATCH CORD LENGTHS AND PACKAGE QUANTITIES.
3. FOR LENGTHS OTHER THAN THOSE LISTED IN CATALOG, CONTACT YOUR PANDUIT SALES PERSON.
4. TESTED TO EIA/TIA 568-C.3.
5. PATCH CORD ROUTING CONFIGURATION A TO B.
6. ALL MATERIALS AND COMPONENTS USED MEET THE MATERIAL RESTRICTIONS OF RoHS, (EUROPEAN DIRECTIVE 2002/95/EC ON THE RESTRICTION OF HAZARDOUS SUBSTANCES) AS PROPOSED BY THE RoHS TECHNICAL ADAPTATION COMMITTEE.

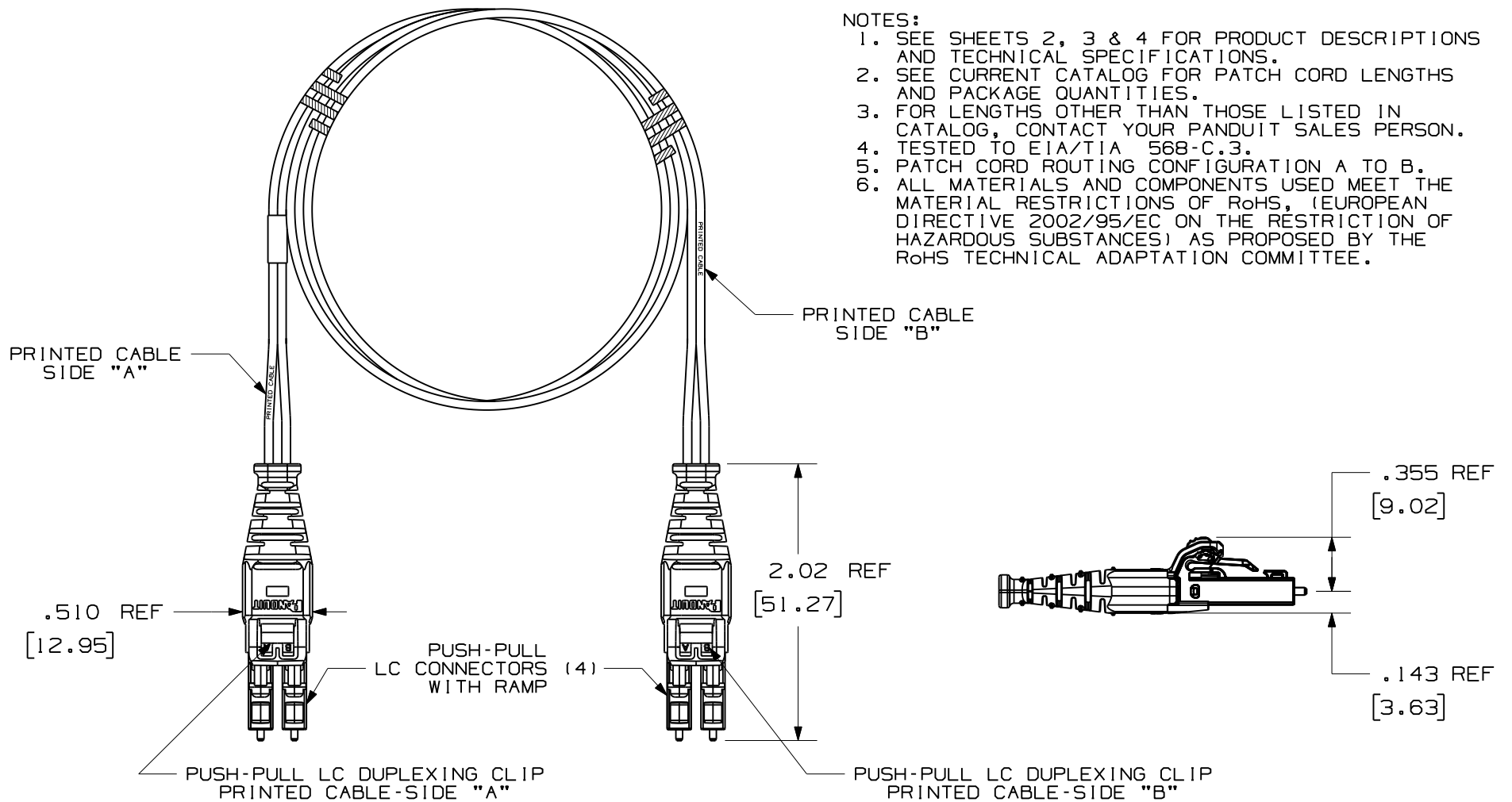

FIBER OPTIC PATCH CORD
 DUPLEX LC PUSH-PULL TO LC PUSH-PULL
 CUSTOMER DRAWING



PANDUIT™
 CORP.
 TINLEY PARK, ILL 60477

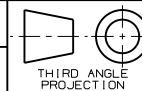

THIRD ANGLE
 PROJECTION

ALL DIMENSIONS ARE GIVEN IN INCHES
 UNLESS OTHERWISE SPECIFIED.
 DIMENSIONAL TOLERANCES ARE:
 (.X) ±.03 | (.XXX) ±.010 | (0.3)
 (.XX) ±.03 | (0.8) ANGLES

DRAWING FILENAME
 10F119BE_DC/00A

SCALE
 NONE

DRAWN BY
 SAT

REVIEW DRAWING NUMBERS

PART NO.
 SEE SHEETS 2, 3 & 4

R	10-12-12	SAT	PJI	RELEASED TO PRODUCTION	10F119BE-DC					
---	----------	-----	-----	------------------------	-------------	--	--	--	--	--

REV	DATE	BY	CHK	DESCRIPTION	ECN	R	CUST	SUP	OTH
-----	------	----	-----	-------------	-----	---	------	-----	-----

DATE
 10-08-12

CHK'D
 PJI

DRAWING NO.
 10F119BE-DC

SHEET 1 OF 4

SIZE
 A

THIS COPY IS PROVIDED ON A RESTRICTED BASIS AND IS NOT TO BE USED IN ANY WAY DETRIMENTAL TO THE INTERESTS OF PANDUIT CORP.

DUPLEX LC PUSH-PULL TO LC PUSH-PULL FIBER OPTIC PATCH CORD					
PANDUIT PART NO.	CABLE				LC CONNECTOR
	RATING	FIBER TYPE	COUNT	COLOR	BOOT COLOR
FX2ERQNQNSNM***	RISER (OFNR)	10GbE OM3	DUPLEX 1.6mm ZIPCORD	AQUA	AQUA
FZ2ERQNQNSNM***		10GbE OM4		AQUA	AQUA
F92ERQNQNSNM***		9/125um OS1		YELLOW	BLUE

*** - DENOTES PATCH CORD LENGTH, WHERE M = METERS

REV	DATE	BY	CHK	DESCRIPTION	ECN	R	CUST	SUP	OTH
R	10-12-12	SAT	PJI	RELEASED TO PRODUCTION	10F119BE-DC				

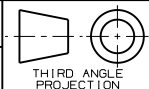
FIBER OPTIC PATCH CORD DUPLEX LC PUSH-PULL TO LC PUSH-PULL CUSTOMER DRAWING									
		PANDUIT ™ CORP. TINLEY PARK, ILL 60477							
 THIRD ANGLE PROJECTION		ALL DIMENSIONS ARE GIVEN IN INCHES UNLESS OTHERWISE SPECIFIED. DIMENSIONAL TOLERANCES ARE: (.X) ±.03 (.XXX) ±.010 (.3)				DRAWING FILENAME 10F119BE_DC/00A SCALE NONE			
DRAWN BY		SAT		REVIEW DRAWING NUMBERS				PART NO. SEE SHEETS 2, 3 & 4	
DATE		10-08-12		DRAWING NO. 10F119BE-DC				SIZE A	
CHK'D		PJI		SHEET 2 OF 4					

THIS COPY IS PROVIDED ON A RESTRICTED BASIS AND IS NOT TO BE USED IN ANY WAY DETRIMENTAL TO THE INTERESTS OF PANDUIT CORP.

DUPLEX LC PUSH-PULL TO LC PUSH-PULL FIBER OPTIC PATCH CORD					
PANDUIT PART NO.	CABLE				LC CONNECTOR
	RATING	FIBER TYPE	COUNT	COLOR	BOOT COLOR
FX2EPQNSNM***	PLENUM (OFNP)	10GbE OM3	DUPLEX 1.6mm ZIPCORD	AQUA	AQUA
FZ2EPQNSNM***		10GbE OM4		AQUA	AQUA
F92EPQNSNM***		9/125um OS1		YELLOW	BLUE

*** - DENOTES PATCH CORD LENGTH, WHERE M = METERS

REV	DATE	BY	CHK	DESCRIPTION	ECN	R	CUST	SUP	OTH
R	10-12-12	SAT	PJI	RELEASED TO PRODUCTION	10F119BE-DC				

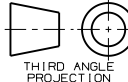
FIBER OPTIC PATCH CORD DUPLEX LC PUSH-PULL TO LC PUSH-PULL CUSTOMER DRAWING										
		PANDUIT ™ CORP. TINLEY PARK, ILL 60477								
 THIRD ANGLE PROJECTION		ALL DIMENSIONS ARE GIVEN IN INCHES UNLESS OTHERWISE SPECIFIED. DIMENSIONAL TOLERANCES ARE: (.X) ±.03 (.XXX) ±.010 (.3)				DRAWING FILENAME 10F119BE_DC/00A SCALE NONE				
DRAWN BY		SAT		REVIEW DRAWING NUMBERS				PART NO.		SEE SHEETS 2, 3 & 4
DATE		10-08-12		DRAWING NO.				10F119BE-DC		SIZE
CHK'D		PJI		SHEET 3 OF 4						A

THIS COPY IS PROVIDED ON A RESTRICTED BASIS AND IS NOT TO BE USED IN ANY WAY DETRIMENTAL TO THE INTERESTS OF PANDUIT CORP.

DUPLEX LC PUSH-PULL TO LC PUSH-PULL FIBER OPTIC PATCH CORD					
PANDUIT PART NO.	CABLE				LC CONNECTOR
	RATING	FIBER TYPE	COUNT	COLOR	BOOT COLOR
FX2ELQNQNSNM***	LOW SMOKE ZERO HALOGEN (LSZH) IEC	10GbE OM3	DUPLEX 1.6mm ZIPCORD	AQUA	AQUA
FZ2ELQNQNSNM***		10GbE OM4		AQUA	AQUA
F92ELQNQNSNM***		9/125um OS1		YELLOW	BLUE

*** - DENOTES PATCH CORD LENGTH, WHERE M = METERS

REV	DATE	BY	CHK	DESCRIPTION	ECN	R	CUST	SUP	OTH
R	10-12-12	SAT		RELEASED TO PRODUCTION	10F119BE-DC				

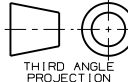
FIBER OPTIC PATCH CORD DUPLEX LC PUSH-PULL TO LC PUSH-PULL CUSTOMER DRAWING											
		PANDUIT ™ CORP. TINLEY PARK, ILL 60477									
 THIRD ANGLE PROJECTION		ALL DIMENSIONS ARE GIVEN IN INCHES UNLESS OTHERWISE SPECIFIED. DIMENSIONAL TOLERANCES ARE: (.X) ±.03 (.XXX) ±.010 (.3) ±.005 ANGLES				DRAWING FILENAME 10F119BE_DC/00A SCALE NONE					
DRAWN BY		SAT		REVIEW DRAWING NUMBERS				PART NO.		SEE SHEETS 2, 3 & 4	
DATE		10-08-12		DRAWING NO.				10F119BE-DC		SIZE	
CHK'D		PJI		SHEET 4 OF 4						A	

Компания «Океан Электроники» предлагает заключение долгосрочных отношений при поставках импортных электронных компонентов на взаимовыгодных условиях!

Наши преимущества:

- Поставка оригинальных импортных электронных компонентов напрямую с производств Америки, Европы и Азии, а так же с крупнейших складов мира;
- Широкая линейка поставок активных и пассивных импортных электронных компонентов (более 30 млн. наименований);
- Поставка сложных, дефицитных, либо снятых с производства позиций;
- Оперативные сроки поставки под заказ (от 5 рабочих дней);
- Экспресс доставка в любую точку России;
- Помощь Конструкторского Отдела и консультации квалифицированных инженеров;
- Техническая поддержка проекта, помощь в подборе аналогов, поставка прототипов;
- Поставка электронных компонентов под контролем ВП;
- Система менеджмента качества сертифицирована по Международному стандарту ISO 9001;
- При необходимости вся продукция военного и аэрокосмического назначения проходит испытания и сертификацию в лаборатории (по согласованию с заказчиком);
- Поставка специализированных компонентов военного и аэрокосмического уровня качества (Xilinx, Altera, Analog Devices, Intersil, Interpoint, Microsemi, Actel, Aeroflex, Peregrine, VPT, Syfer, Eurofarad, Texas Instruments, MS Kennedy, Miteq, Cobham, E2V, MA-COM, Hittite, Mini-Circuits, General Dynamics и др.);

Компания «Океан Электроники» является официальным дистрибьютором и эксклюзивным представителем в России одного из крупнейших производителей разъемов военного и аэрокосмического назначения «JONHON», а так же официальным дистрибьютором и эксклюзивным представителем в России производителя высокотехнологичных и надежных решений для передачи СВЧ сигналов «FORSTAR».



JONHON

«JONHON» (основан в 1970 г.)

Разъемы специального, военного и аэрокосмического назначения:

(Применяются в военной, авиационной, аэрокосмической, морской, железнодорожной, горно- и нефтедобывающей отраслях промышленности)

«FORSTAR» (основан в 1998 г.)

ВЧ соединители, коаксиальные кабели, кабельные сборки и микроволновые компоненты:

(Применяются в телекоммуникациях гражданского и специального назначения, в средствах связи, РЛС, а так же военной, авиационной и аэрокосмической отраслях промышленности).



Телефон: 8 (812) 309-75-97 (многоканальный)

Факс: 8 (812) 320-03-32

Электронная почта: ocean@oceanchips.ru

Web: <http://oceanchips.ru/>

Адрес: 198099, г. Санкт-Петербург, ул. Калинина, д. 2, корп. 4, лит. А