

BOAD IN CONNECTOR

SERIES

9073

CONTACT

STRAIGHT

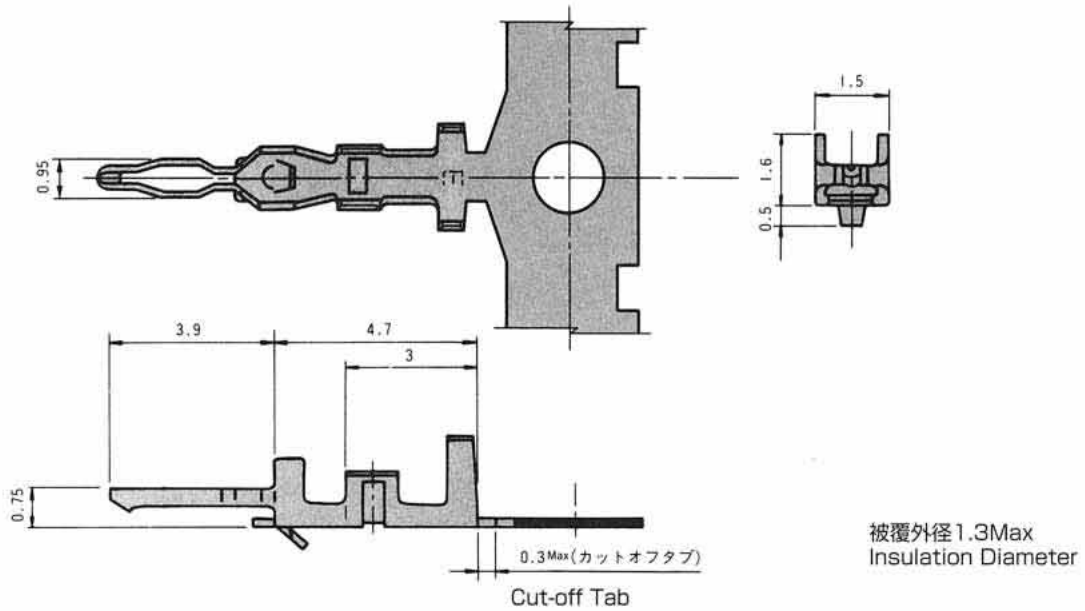

RIGHT ANGLE

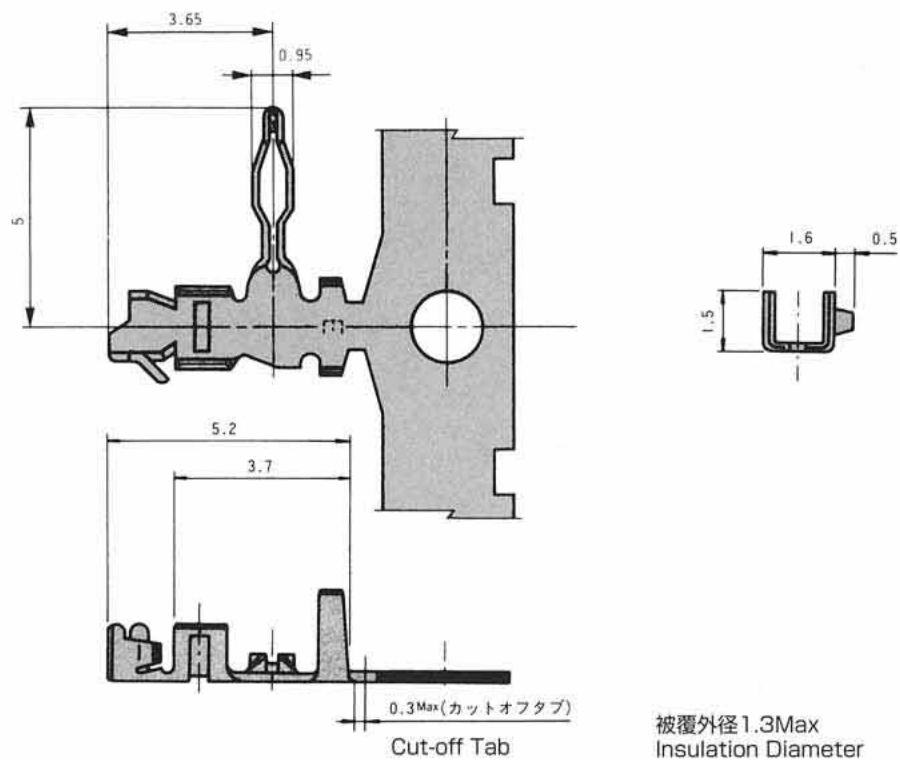

注文コードORDERING CODE

60 9073 XXXX 99 808

形状 Type

0212 : ストレート・リール状 (1リール20,000個) Straight・Chain (1Reel : 20,000Pcs)

0222 : ライトアングル・リール状 (1リール15,000個) Right Angle・Chain (1Reel : 15,000Pcs)

BOARD IN CONNECTOR

SERIES

9073 HOUSING

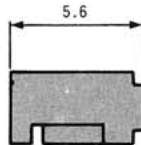
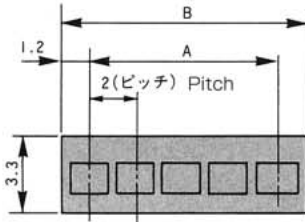

水平型装着断面
Right Angle Type Cross Cut Section

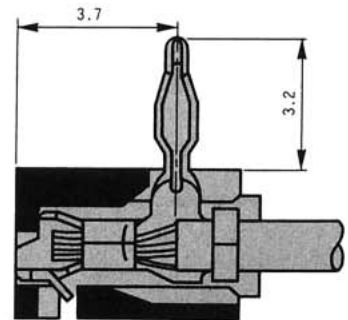

回路No. Circuit No.

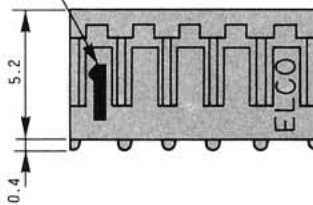

垂直型装着断面
Straight Type Cross Cut Section

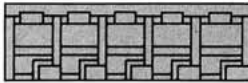
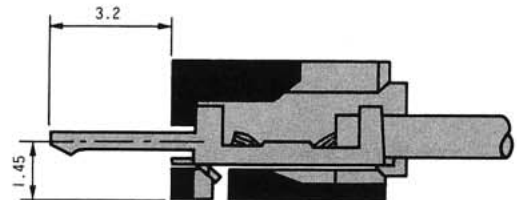

P-Cボード穴寸法 適用基板厚1.2~1.6mm
P.C. Board Through Hole Dimension t. = 1.2~1.6mm

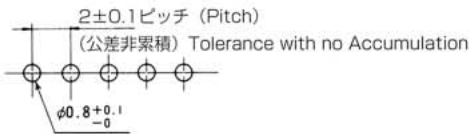

注文コード ORDERING CODE

60 9073 3018 XX 000

極数
Number of Contacts

| 極数 Number of Contacts | A | B |
|--------------------------|----|------|
| 02 | 2 | 4.4 |
| 03 | 4 | 6.4 |
| 04 | 6 | 8.4 |
| 05 | 8 | 10.4 |
| 06 | 10 | 12.4 |
| 07 | 12 | 14.4 |
| 08 | 14 | 16.4 |
| 09 | 16 | 18.4 |
| 10 | 18 | 20.4 |
| 11 | 20 | 22.4 |
| 12 | 22 | 24.4 |
| 13 | 24 | 26.4 |
| 14 | 26 | 28.4 |
| 15 | 28 | 30.4 |

Компания «Океан Электроники» предлагает заключение долгосрочных отношений при поставках импортных электронных компонентов на взаимовыгодных условиях!

Наши преимущества:

- Поставка оригинальных импортных электронных компонентов напрямую с производств Америки, Европы и Азии, а так же с крупнейших складов мира;
- Широкая линейка поставок активных и пассивных импортных электронных компонентов (более 30 млн. наименований);
- Поставка сложных, дефицитных, либо снятых с производства позиций;
- Оперативные сроки поставки под заказ (от 5 рабочих дней);
- Экспресс доставка в любую точку России;
- Помощь Конструкторского Отдела и консультации квалифицированных инженеров;
- Техническая поддержка проекта, помощь в подборе аналогов, поставка прототипов;
- Поставка электронных компонентов под контролем ВП;
- Система менеджмента качества сертифицирована по Международному стандарту ISO 9001;
- При необходимости вся продукция военного и аэрокосмического назначения проходит испытания и сертификацию в лаборатории (по согласованию с заказчиком);
- Поставка специализированных компонентов военного и аэрокосмического уровня качества (Xilinx, Altera, Analog Devices, Intersil, Interpoint, Microsemi, Actel, Aeroflex, Peregrine, VPT, Syfer, Eurofarad, Texas Instruments, MS Kennedy, Miteq, Cobham, E2V, MA-COM, Hittite, Mini-Circuits, General Dynamics и др.);

Компания «Океан Электроники» является официальным дистрибьютором и эксклюзивным представителем в России одного из крупнейших производителей разъемов военного и аэрокосмического назначения «JONHON», а так же официальным дистрибьютором и эксклюзивным представителем в России производителя высокотехнологичных и надежных решений для передачи СВЧ сигналов «FORSTAR».



JONHON

«JONHON» (основан в 1970 г.)

Разъемы специального, военного и аэрокосмического назначения:

(Применяются в военной, авиационной, аэрокосмической, морской, железнодорожной, горно- и нефтедобывающей отраслях промышленности)

«FORSTAR» (основан в 1998 г.)

ВЧ соединители, коаксиальные кабели, кабельные сборки и микроволновые компоненты:

(Применяются в телекоммуникациях гражданского и специального назначения, в средствах связи, РЛС, а так же военной, авиационной и аэрокосмической отраслях промышленности).



Телефон: 8 (812) 309-75-97 (многоканальный)

Факс: 8 (812) 320-03-32

Электронная почта: ocean@oceanchips.ru

Web: <http://oceanchips.ru/>

Адрес: 198099, г. Санкт-Петербург, ул. Калинина, д. 2, корп. 4, лит. А