

BAS521-HF

Reverse Voltage: 300 Volts

Forward Current: 250 mA

RoHS Device

Halogen Free

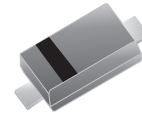

Features

- Ultra small plastic SMD package.
- High voltage switching diode.
- High continuous reverse voltage: 300V
- Repetitive peak forward current: 625mA
- High switching speed: max.50ns, Molded plastic

Mechanical data

- Case: SOD-523 standard package,
- Terminals: Solderable per MIL-STD-750, method 2026
- Mounting position: Any
- Weight: 0.012 grams(approx.)

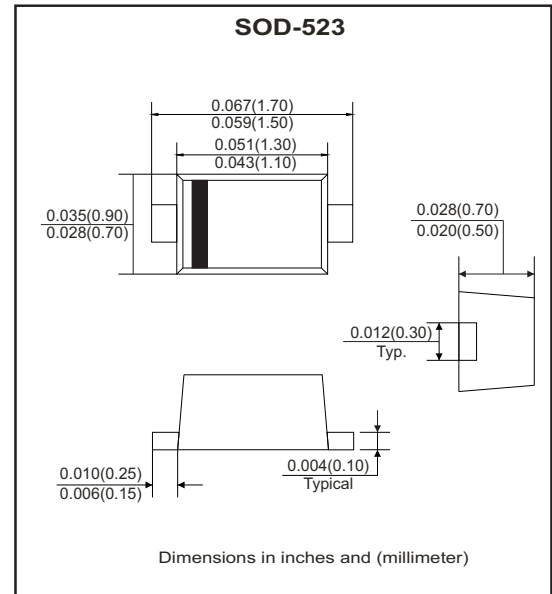

Circuit Diagram



Maximum Ratings (at $T_A=25^{\circ}\text{C}$ unless otherwise noted)

Parameter	Symbol	Value	Unit
Repetitive peak reverse voltage	V_{RRM}	300	V
Continuous reverse voltage	V_R	300	V
Continuous forward current $T_s \leq 90^{\circ}\text{C}$; Note 1	I_F	250	mA
Repetitive forward current $t_p=1\text{ms}$	I_{FRM}	1	A
Non-repetitive peak forward surge current $t_p=1\text{ms}$; square wave; $T_J=25^{\circ}\text{C}$ prior to surge	I_{FSM}	4.5	A
Total power dissipation $T_s \leq 90^{\circ}\text{C}$; Note 1	P_{tot}	500	mW
Junction temperature	T_J	150	$^{\circ}\text{C}$
Storage and operating ambient temperature	T_{STG}, T_{amb}	-65 ~ +150	$^{\circ}\text{C}$

Note: T_s is temperature at the soldering point of the cathode tab.

Electrical Characteristics (at $T_A=25^{\circ}\text{C}$ unless otherwise noted)

Parameter	Symbol	Conditions	Min.	Typ.	Max.	Unit
Breakdown voltage	V_{BR}	$I_R=100\mu\text{A}$	300	340		V
Forward voltage	V_F	$I_F=100\text{mA}$		0.95	1.1	V
Reverse current	I_R	$V_R=250\text{V}$		30	150	nA
	I_R	$V_R=250\text{V}, T_J=150^{\circ}\text{C}$		40	100	μA
Diode capacitance	C_d	$V_R=0\text{V}, f=1\text{MHz}$		0.4	5	pF
Reverse recovery time	t_{rr}	When switching from $I_F=30\text{mA}$ to $I_R=30\text{mA}$; $R_L=100\Omega$; measured at $I_R=3\text{mA}$		16	50	nS

RATING AND CHARACTERISTIC CURVES (BAS521-HF)

Fig.1 - Forward current as a function of forward voltage; typical values

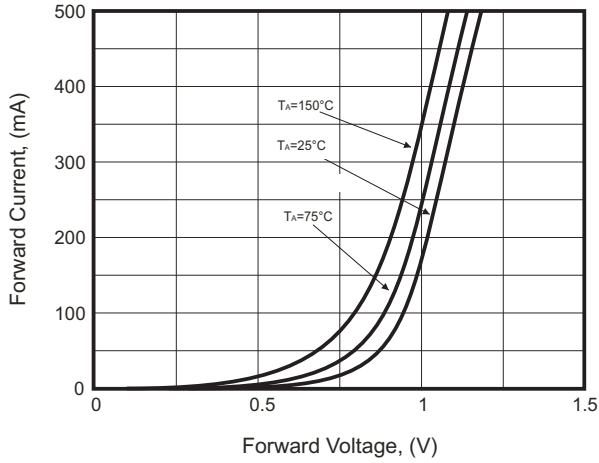

Fig.2 - Reverse current as a function of junction temperature

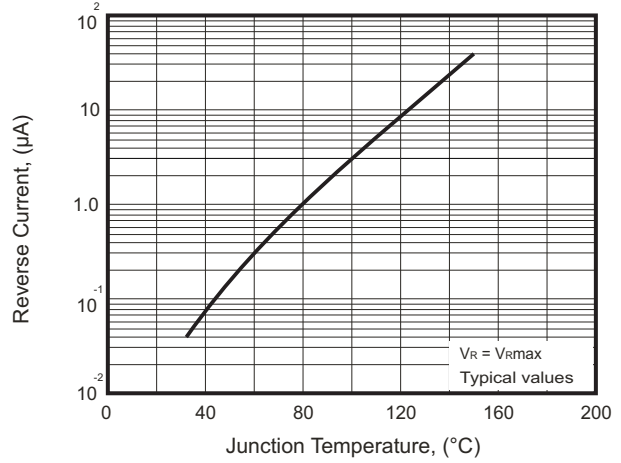

Fig.3 - Maximum permissible continuous forward current as a function of ambient temperature.

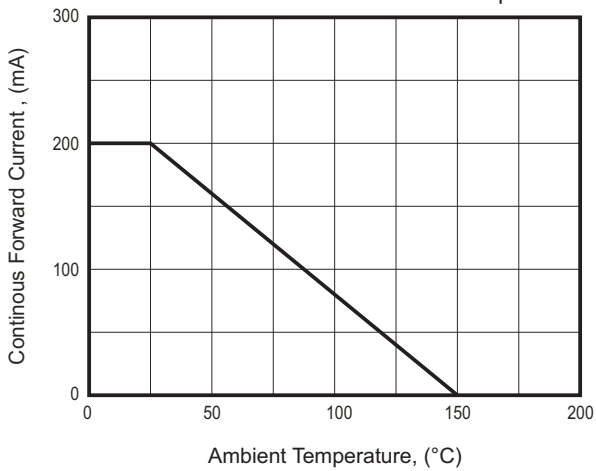

Fig.4 - Diode capacitance as a function of reverse voltage; typical values

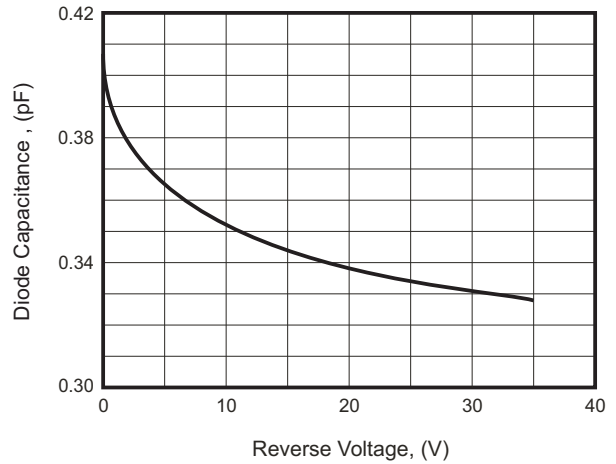
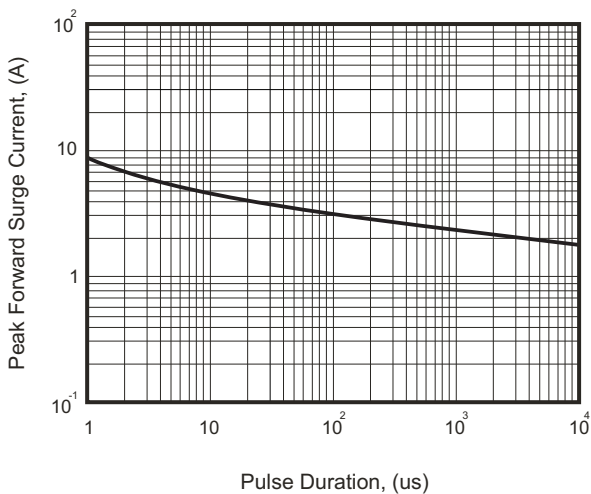
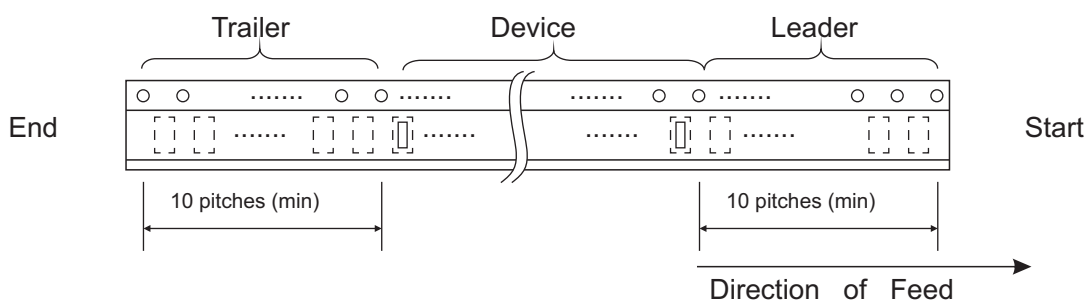
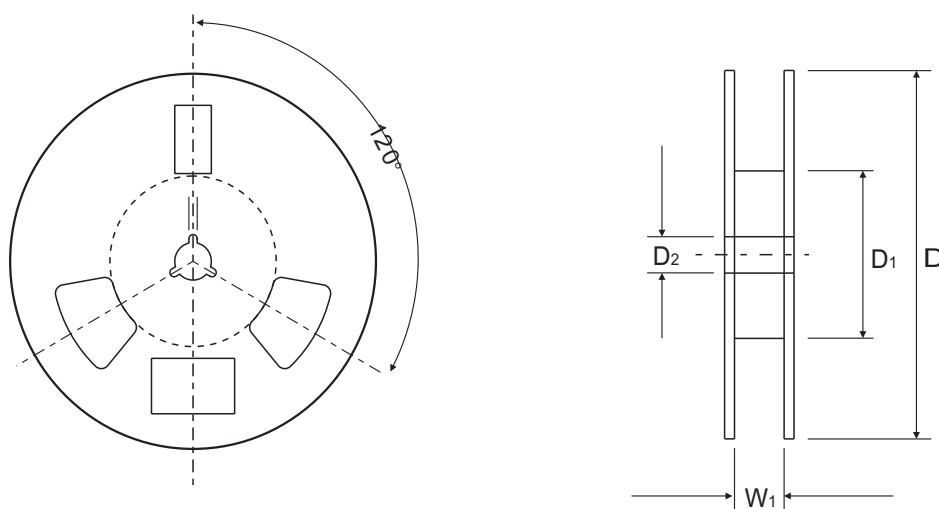
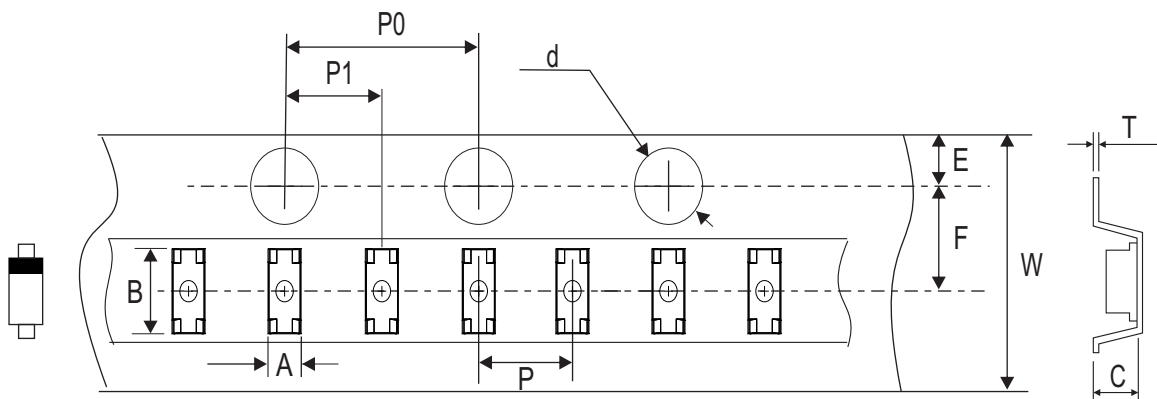

Fig.5 - Maximum permissible non-repetitive peak forward current as a Function of pulse duration



Reel Taping Specification



SOD-523	SYMBOL	A	B	C	d	D	D1	D2
	(mm)	0.95 ± 0.05	1.94 ± 0.05	0.73 ± 0.10	1.50 ± 0.10	178 ± 1.00	54.00 ± 0.50	13.00 ± 0.50
	(inch)	0.037 ± 0.002	0.076 ± 0.002	0.029 ± 0.004	0.059 ± 0.004	7.008 ± 0.039	2.126 ± 0.020	0.512 ± 0.020

SOD-523	SYMBOL	E	F	P	P0	P1	W	W1
	(mm)	1.75 ± 0.10	3.50 ± 0.05	2.00 ± 0.05	4.00 ± 0.10	2.00 ± 0.05	8.00 ± 0.30 / - 0.10	9.50 ± 1.00
	(inch)	0.069 ± 0.004	0.138 ± 0.002	0.079 ± 0.002	0.157 ± 0.004	0.079 ± 0.002	0.315 ± 0.012 / - 0.004	0.374 ± 0.039

Company reserves the right to improve product design, functions and reliability without notice.

REV:A

Marking Code

Part Number	Marking Code
BAS521-HF	L4



Suggested PAD Layout

SIZE	SOD-523	
	(mm)	(inch)
A	1.40	0.055
B	0.40	0.016
C	0.40	0.016

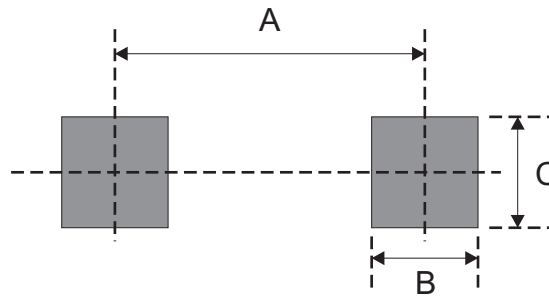

Standard Packaging

Case Type	REEL PACK	
	REEL (pcs)	Reel Size (inch)
SOD-523	3,000	7

Компания «Океан Электроники» предлагает заключение долгосрочных отношений при поставках импортных электронных компонентов на взаимовыгодных условиях!

Наши преимущества:

- Поставка оригинальных импортных электронных компонентов напрямую с производств Америки, Европы и Азии, а так же с крупнейших складов мира;
- Широкая линейка поставок активных и пассивных импортных электронных компонентов (более 30 млн. наименований);
- Поставка сложных, дефицитных, либо снятых с производства позиций;
- Оперативные сроки поставки под заказ (от 5 рабочих дней);
- Экспресс доставка в любую точку России;
- Помощь Конструкторского Отдела и консультации квалифицированных инженеров;
- Техническая поддержка проекта, помощь в подборе аналогов, поставка прототипов;
- Поставка электронных компонентов под контролем ВП;
- Система менеджмента качества сертифицирована по Международному стандарту ISO 9001;
- При необходимости вся продукция военного и аэрокосмического назначения проходит испытания и сертификацию в лаборатории (по согласованию с заказчиком);
- Поставка специализированных компонентов военного и аэрокосмического уровня качества (Xilinx, Altera, Analog Devices, Intersil, Interpoint, Microsemi, Actel, Aeroflex, Peregrine, VPT, Syfer, Eurofarad, Texas Instruments, MS Kennedy, Miteq, Cobham, E2V, MA-COM, Hittite, Mini-Circuits, General Dynamics и др.);

Компания «Океан Электроники» является официальным дистрибьютором и эксклюзивным представителем в России одного из крупнейших производителей разъемов военного и аэрокосмического назначения «JONHON», а так же официальным дистрибьютором и эксклюзивным представителем в России производителя высокотехнологичных и надежных решений для передачи СВЧ сигналов «FORSTAR».



JONHON

«JONHON» (основан в 1970 г.)

Разъемы специального, военного и аэрокосмического назначения:

(Применяются в военной, авиационной, аэрокосмической, морской, железнодорожной, горно- и нефтедобывающей отраслях промышленности)

«FORSTAR» (основан в 1998 г.)

ВЧ соединители, коаксиальные кабели, кабельные сборки и микроволновые компоненты:

(Применяются в телекоммуникациях гражданского и специального назначения, в средствах связи, РЛС, а так же военной, авиационной и аэрокосмической отраслях промышленности).



Телефон: 8 (812) 309-75-97 (многоканальный)

Факс: 8 (812) 320-03-32

Электронная почта: ocean@oceanchips.ru

Web: <http://oceanchips.ru/>

Адрес: 198099, г. Санкт-Петербург, ул. Калинина, д. 2, корп. 4, лит. А