

SPECIFICATION

| | | | | | |
|------------|------------------------|----------|-----------------|-----------------|---|
| PROD. NAME | SMD Common Mode Filter | PART NO. | | SRF4530A SERIES | |
| | | REF.: | REV.I(20160309) | PAGE | 1 |

I . Configuration and dimensions :

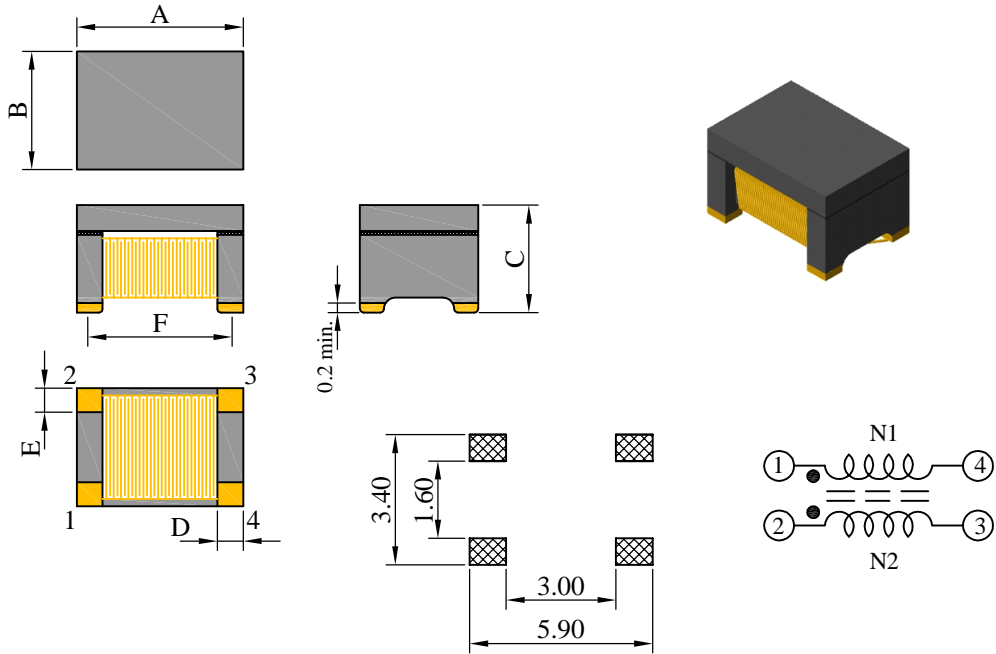

Unit : m/m

| A | B | C | D | E | F |
|-----------|-----------|-----------|-----------|-----------|-----------|
| 4.50 ±0.2 | 3.20 ±0.2 | 3.00 max. | 0.70 ref. | 0.65 ref. | 3.80 ref. |

II . Description :

- a . Ferrite drum core construction.
- b . Magnetically shielded.
- c . Enamelled copper wire : H class
- d . Product weight : 0.15 g (ref.)
- e . Moisture sensitivity Level 1
- f . Products comply with RoHS' requirements
- g . Halogen Free available

Peak Temp : 250°C max.
Max. Peak Temp - 5°C : 30sec max.
Max time above 217°C : 60sec~150sec max.

III . General specification :

- a . Storage temp. : -55°C ----+150°C
- b . Operating temp. : -55°C ----+150°C
(Temp. rise included)
- c . Resistance to solder heat : 250°C .10 secs.
- d . Qualification to AEC-Q200 , available for automotive application on driver assistant , entertainment & lighting system.

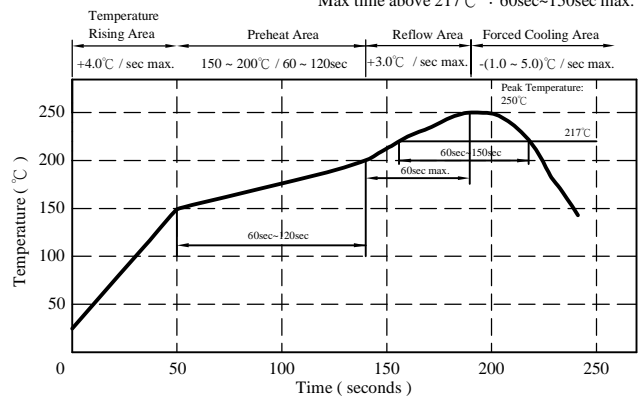

BOURNS INDUCTIVE COMPONENTS

SPECIFICATION

| | | | | | |
|------------|------------------------|----------|-----------------|------|---|
| PROD. NAME | SMD Common Mode Filter | PART NO. | SRF4530A SERIES | | |
| | | REF.: | REV.I(20160309) | PAGE | 2 |

IV . Electrical characteristics :

| PART NO. | Inductance (μ H) | Lstray (μ H) typ. | RDC (Ω) | IDC (A) | Common mode impedance (k Ω)(@10MHz) | |
|---------------|---------------------------------------|------------------------------|---------------------|--------------|---|------|
| | | | max. | | min. | typ. |
| SRF4530A-110Y | 11.0 ^{+50%} _{-30%} | 0.10 | 0.50 | 0.36 | 0.30 | 0.60 |
| SRF4530A-220Y | 22.0 ^{+50%} _{-30%} | 0.15 | 0.60 | 0.31 | 0.60 | 1.20 |
| SRF4530A-510Y | 51.0 ^{+50%} _{-30%} | 0.25 | 1.00 | 0.23 | 1.50 | 3.50 |
| SRF4530A-101Y | 100.0 ^{+50%} _{-30%} | 0.30 | 1.50 | 0.20 | 3.00 | 7.50 |

- 1). Electrical specifications at 25°C
- 2). Inductance Test Condition. : 100kHz / 0.1V
- 3). IDC base on Temp. rise 40°C max.
- 4). Insulation resistance : 10M Ω min.
- 5). Rated voltage : 50Vdc

SPECIFICATION

| | | | | | |
|---------------|------------------------|----------|-----------------|-----------------|---|
| PROD. NAME | SMD Common Mode Filter | PART NO. | | SRF4530A SERIES | |
| | | REF.: | REV.I(20160309) | PAGE | 3 |

V . Curve :

SRF4530A-110Y

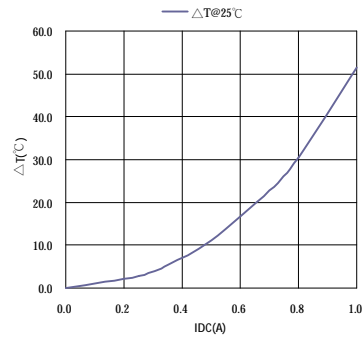
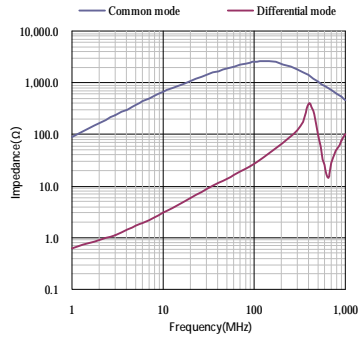

SRF4530A-220Y

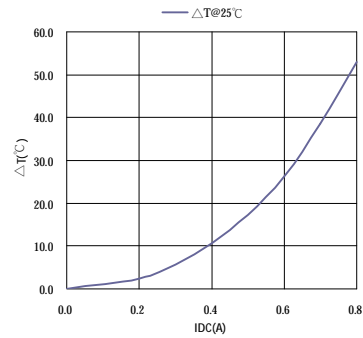
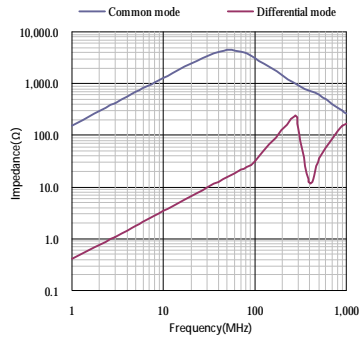

SRF4530A-510Y

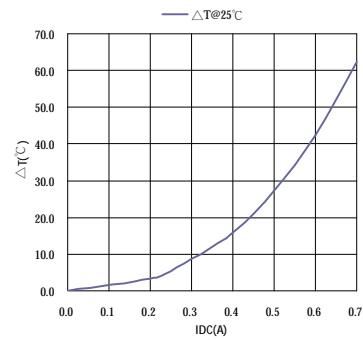
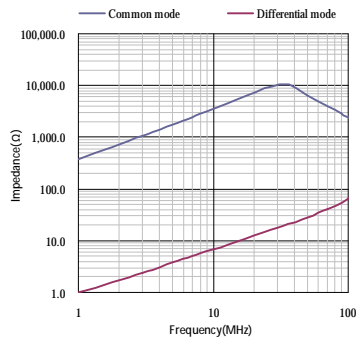

SRF4530A-101Y

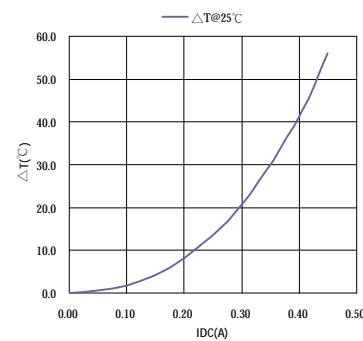
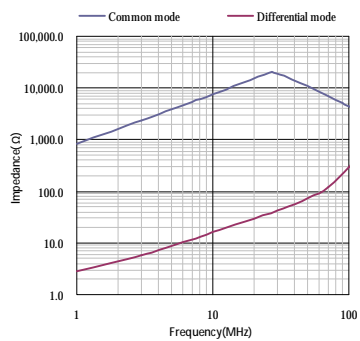

SPECIFICATION

| | | | | | |
|------------|------------------------|----------|-----------------|-----------------|---|
| PROD. NAME | SMD Common Mode Filter | PART NO. | | SRF4530A SERIES | |
| | | REF.: | REV.I(20160309) | PAGE | 4 |

VI . Packaging information :

(1) Configuration

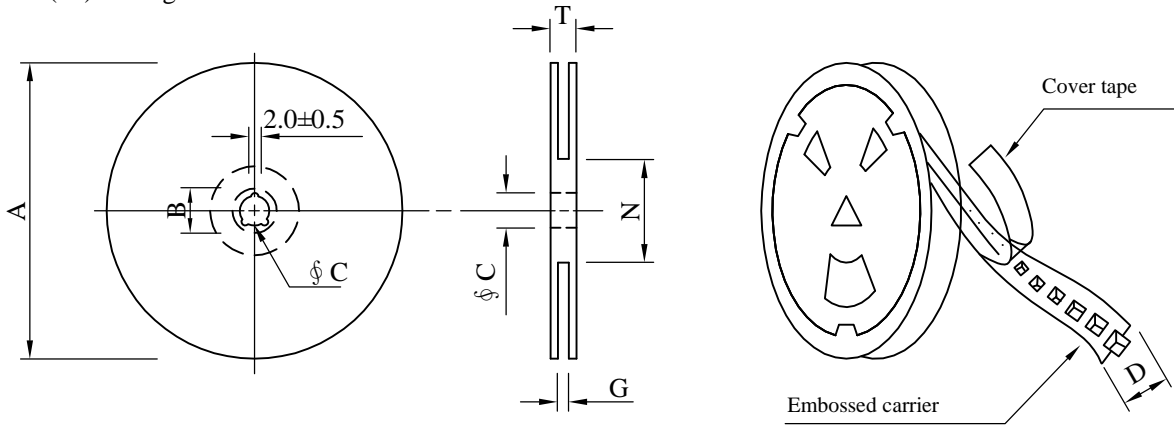

※Carrier tape width : D

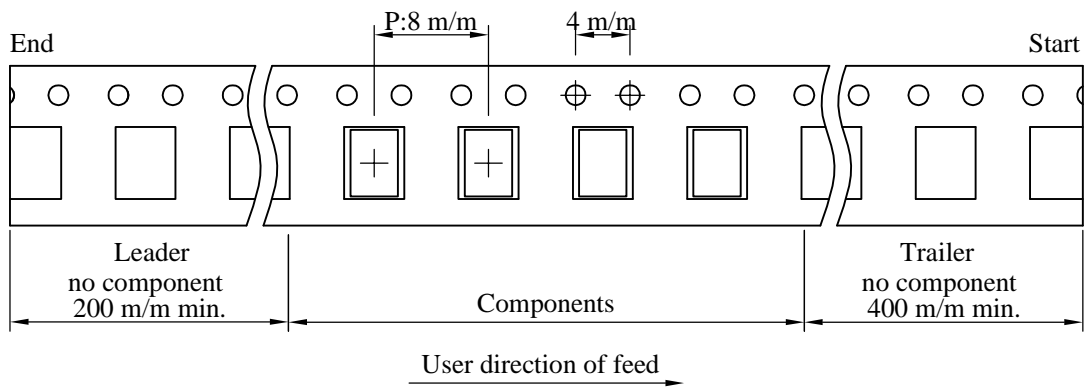

(2) Dimensions

Unit:m/m

| Style | A | B | C | D | G | N | T |
|---------|-----|--------|----|----|------------------|------------------|------|
| 07 - 12 | 178 | 21±0.8 | 13 | 12 | 14 ⁺⁰ | 50 ⁻⁰ | 16.5 |

(3) Q'TY & G.W. Pe package

| Inner : Reel | | | Outer : Carton | | |
|--------------|-----------|---------|----------------|-----------|--------------|
| Q'TY (pcs) | G.W. (gw) | Style | Q'TY (pcs) | G.W. (kg) | Size (cm) |
| 500 | 120 | 07 - 12 | 20,000 | 4.80 | 41 x 39 x 22 |

BOURNS INDUCTIVE COMPONENTS

SPECIFICATION

| | | | | | |
|------------|------------------------|----------|-----------------|------|---|
| PROD. NAME | SMD Common Mode Filter | PART NO. | SRF4530A SERIES | | |
| | | REF.: | REV.I(20160309) | PAGE | 5 |

VII . Reliability test :

| Item | Reference documents | AEC-Q200 Test Condition | Specification |
|--------------------------------------|--------------------------------------|--|---|
| 1.High Temperature Exposure | MIL-STD-202 Method 108 | 1.Temperature: 150°C 2.Time:1000 hours. | 1.No mechanical or electrical damage. 2.Inductance shall not change more than ±50%. |
| 2.Temperature Cycling | JESD22 Method JA-104 | 1.Temperature: -55°C ~ 150°C 2.Number of cycle:1000 cycle 3.Dwell time:30 minutes | 1.No mechanical or electrical damage. 2.Inductance shall not change more than ±50%. |
| 3.Biased Humidity Test | MIL-STD-202 Method 103 | 1.Temperature : 85±5 °C 2.Time:1000 Hours 3.Humidity : 85±5% RH. | 1.No mechanical or electrical damage. 2.Inductance shall not change more than ±50%. |
| 4.Operational Life | MIL-PRF-27-3.26/4.7.23 & User Spec. | 1.Temperature:150°C (Temp. rise included) 2.Time:1000 hours. 3.Apply rated current. | 1.No mechanical or electrical damage. 2.Inductance shall not change more than ±50%. |
| 5.External Visual | MIL-STD-883 Method 2009 | Inspect product constructions, marking and workmanship. | 1.No pollution on the surface of products. 2.Clear marking. 3.No crack. |
| 6.Physical Dimensions | JESD22 Method JB-100 | Verify physical dimensions to the applicable product detail specification. | Per product specification standard |
| 7.Resistance to solvents | MIL-STD-202 Method 215 | Immerse into solvent for 3±0.5 minutes & brush 10 times for 3 cycles. | 1.No body deformation change in appearance or obliteration of marking. 2.Inductance shall not change more than ±50%. |
| 8.Mechanical Shock | MIL-STD-202 Method 213 | 1.Peak acceleration 100g`s 2.Duration of pulse: 6ms 3.Waveform : Half-sine 4.Velocity change: 12.3ft/sec 5.Direction : ±X, ±Y, ±Z (3times / axis) | 1.No mechanical or electrical damage. 2.Inductance shall not change more than ±50%. |
| 9.Vibration Test | MIL-STD-202 Method 204 | 1.Frequency and Amplitued :10-2000-10 Hz 2.Sweep time : 20 min 3.Acceleration : 5g 4.Direction : X , Y , Z 5.Number of sweep : 12 time/axis | 1.No mechanical or electrical damage. 2.Inductance shall not change more than ±50%. |
| 10.Resistance To Soldering Heat Test | MIL-STD-202 Method 210 & J-STD020D.1 | 1.Highest temperature : 250±5°C 2.Time (temp. ≥ 217°C) : 60~150 second. 3.IR reflow times : 3 times. | 1.No mechanical or electrical damage. 2.Inductance shall not change more than ±50%. |
| 11.ESD | AEC-Q200-002 or ISO/DIS 10605 | 1.ESD Voltage : 15KV 2.Mode 1 : 150 pF / 330 Ω 3.Mode 2 : 150 pF / 2000 Ω 4.Discharge times and polarity : 3 times pos. / 3 times eng. for each condition | 1.No mechanical or electrical damage. 2.Inductance shall not change more than ±50%. |
| 12.Solderability Test | J-STD-002 | 1.Baking in pre-testing : 150±5°C / 16Hours±30 min. 2.Peak temperature : 240±5 3.Time (temp. ≥ 217°C) : 60~150 second. 4.IR reflow times : 1 times. | More than 95% soldering coverage min on terminations. |
| 13.Electrical Characteriazation | MIL-STD-202 Method 304 & User Spec. | 1.Operating temperature : -55°C~150°C 2.Room temperature : 25°C. | 1.No mechanical or electrical damage. 2.Inductance shall not change more than ±50%. |
| 14.Flammability | | | |
| 15.Board Flex | AEC-Q200-005 | 1.Deflection speed : 1 mm/ sec 2.Amount of deflection : 2 mm 3.Span : 90 mm 4.Direction for test : Bottom of PCB 5.Holding time : 60 sec | 1.No mechanical or electrical damage. 2.Inductance shall not change more than ±50%. |
| 16.Terminal Strength Test | AEC-Q200-006 | 1.Apply push force to samples mounted on PCB. 2.Force of 1.8 kg for 60±1 seconds. | After test, inductors shall be no mechanical damage. |

BOURNS INDUCTIVE COMPONENTS

Компания «Океан Электроники» предлагает заключение долгосрочных отношений при поставках импортных электронных компонентов на взаимовыгодных условиях!

Наши преимущества:

- Поставка оригинальных импортных электронных компонентов напрямую с производств Америки, Европы и Азии, а так же с крупнейших складов мира;
- Широкая линейка поставок активных и пассивных импортных электронных компонентов (более 30 млн. наименований);
- Поставка сложных, дефицитных, либо снятых с производства позиций;
- Оперативные сроки поставки под заказ (от 5 рабочих дней);
- Экспресс доставка в любую точку России;
- Помощь Конструкторского Отдела и консультации квалифицированных инженеров;
- Техническая поддержка проекта, помощь в подборе аналогов, поставка прототипов;
- Поставка электронных компонентов под контролем ВП;
- Система менеджмента качества сертифицирована по Международному стандарту ISO 9001;
- При необходимости вся продукция военного и аэрокосмического назначения проходит испытания и сертификацию в лаборатории (по согласованию с заказчиком);
- Поставка специализированных компонентов военного и аэрокосмического уровня качества (Xilinx, Altera, Analog Devices, Intersil, Interpoint, Microsemi, Actel, Aeroflex, Peregrine, VPT, Syfer, Eurofarad, Texas Instruments, MS Kennedy, Miteq, Cobham, E2V, MA-COM, Hittite, Mini-Circuits, General Dynamics и др.);

Компания «Океан Электроники» является официальным дистрибьютором и эксклюзивным представителем в России одного из крупнейших производителей разъемов военного и аэрокосмического назначения «JONHON», а так же официальным дистрибьютором и эксклюзивным представителем в России производителя высокотехнологичных и надежных решений для передачи СВЧ сигналов «FORSTAR».



JONHON

«JONHON» (основан в 1970 г.)

Разъемы специального, военного и аэрокосмического назначения:

(Применяются в военной, авиационной, аэрокосмической, морской, железнодорожной, горно- и нефтедобывающей отраслях промышленности)

«FORSTAR» (основан в 1998 г.)

ВЧ соединители, коаксиальные кабели, кабельные сборки и микроволновые компоненты:

(Применяются в телекоммуникациях гражданского и специального назначения, в средствах связи, РЛС, а так же военной, авиационной и аэрокосмической отраслях промышленности).



Телефон: 8 (812) 309-75-97 (многоканальный)

Факс: 8 (812) 320-03-32

Электронная почта: ocean@oceanchips.ru

Web: <http://oceanchips.ru/>

Адрес: 198099, г. Санкт-Петербург, ул. Калинина, д. 2, корп. 4, лит. А