

THIS DRAWING IS UNPUBLISHED. RELEASED FOR PUBLICATION
 © COPYRIGHT - By - ALL RIGHTS RESERVED.

LOC		DIST		REVISIONS			
P	LTR	DESCRIPTION		DATE	DWN	APVD	
AD	00	A3	REVISED PER ECO-11-004820	11MAR11	RK	HMR	

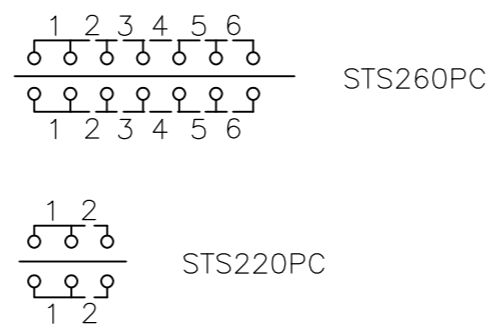
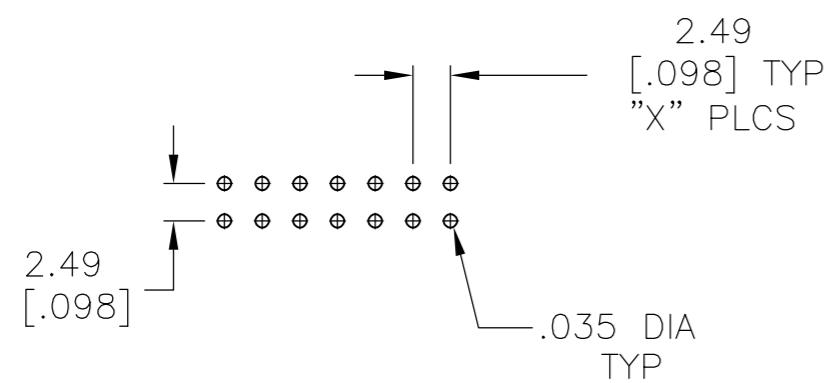
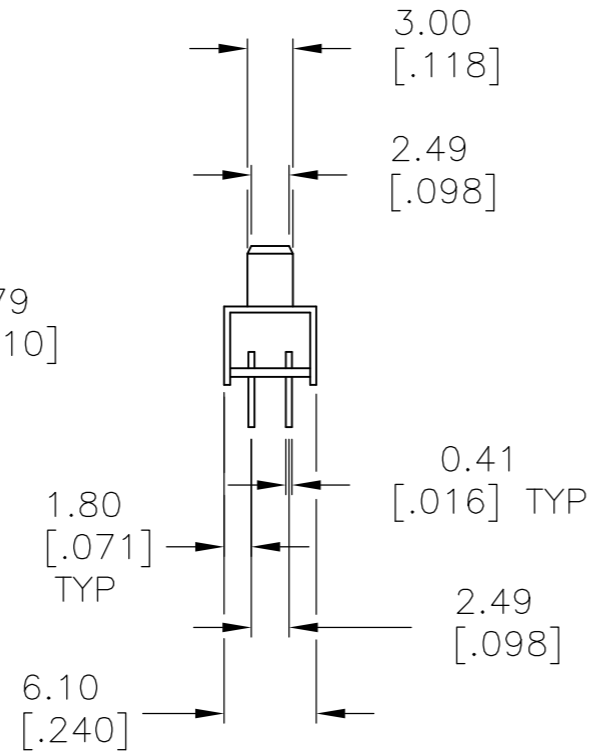
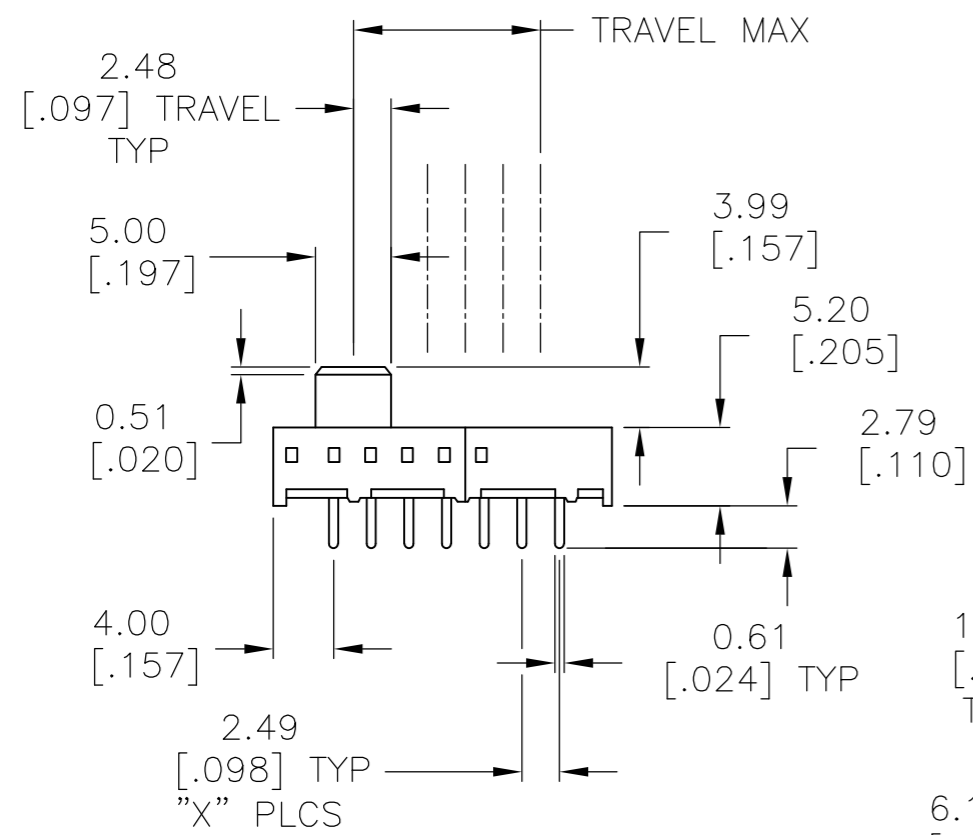
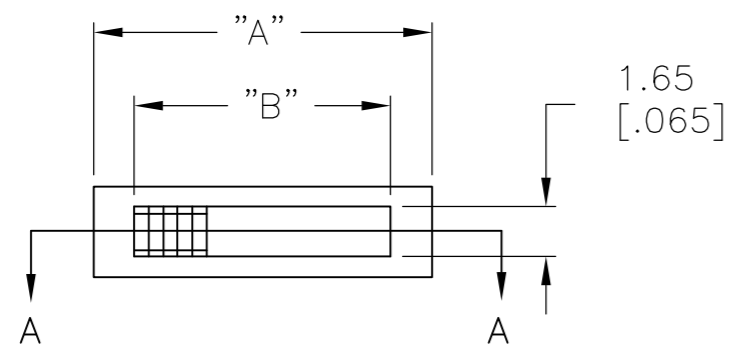

P.C. HOLE LAYOUT

EXAMPLES: MIN-MAX TRAVEL OF SWITCH

STS 260PC (DP6T)	23.00 [0.906]	17.50 [0.689]	6 PLCS
STS 250PC (DP5T)	20.50 [0.807]	15.00 [0.591]	5 PLCS
STS 240PC (DP4T)	18.00 [0.709]	12.50 [0.492]	4 PLCS
STS 230PC (DP3T)	15.50 [0.610]	10.00 [0.394]	3 PLCS
STS 220PC (DP2T)	13.00 [0.512]	7.50 [0.295]	2.50 [0.098]
PART IDENTIFICATION	A DIM	B DIM	X PLC

SPECIFICATIONS:
 MAKE-BEFORE-BREAK

MATERIALS:

FRAME: STEEL, ZINC PLATE
 ACTUATOR: POM UL94HB, BLACK
 FIXED CONTACT/TERMINAL: COPPER ALLOY, SILVER OVER NICKEL PLATE
 MOVING CONTACT: COPPER ALLOY, SILVER CLAD
 COIL SPRING: TEMPERED STEEL WIRE
 BALL- TEMPERED CARBON STEEL
 TERMINAL BOARD: PHENOLIC, UL94HB
 TERMINAL SEAL: EPOXY

ELECTRICAL:

CONTACT RATING: 250 MILLIAMPS@125V AC
 CONTACT RESISTANCE: 30 MILLIOHMS MAX (INITIAL), 60 MILLIOHMS AFTER TEST
 INSULATION RESISTANCE: 500 MEGOHMS MIN AT 500V DC
 DIELECTRIC STRENGTH: 500 VAC RMS AT SEA LEVEL
 LIFE EXPECTANCY: 10,000 CYCLES MIN. NO LOAD

MECHANICAL:

ACTIONATION FORCE: 250 +150/-100 GRAMS
 TRAVEL: .098 (2.49MM)

ENVIRONMENTAL:

OPERATING TEMPERATURE: -10°C TO +60°C
 STORAGE TEMPERATURE: -10°C TO +60°C
 RESISTANCE TO SOLDER HEAT: 260°C FOR 10 SEC PER 109-202, COND. B
 SOLDERABILITY: PER EIA-364-56A, PROCEDURE 3, COND. B

NOTES:

- ALL MATERIALS AND FINISHES SHALL COMPLY WITH EU DIRECTIVE 2002/95/EC OF 27JAN2003 (ROHS)
- ALL PERFORMANCE SPECIFICATIONS WERE TESTED IN ACCORDANCE WITH JIS-C-5441 UNLESS OTHERWISE STATED.

6	17.50 [0.689]	23.00 [0.906]	DP6T	STS260PC04	1825163-5
5	15.00 [0.591]	20.50 [0.807]	DP5T	STS250PC04	1825163-4
4	12.50 [0.492]	18.00 [0.709]	DP4T	STS240PC04	1825163-3
3	10.00 [0.394]	15.50 [0.610]	DP3T	STS230PC04	1825163-2
2	7.50 [0.295]	13.00 [0.512]	DPDT	STS220PC04	1825163-1
X PLC	DIM B	DIM A	FUNCTION	T&B P/N	PART NO.

THIS DRAWING IS A CONTROLLED DOCUMENT.		DWN B.S.VISWESWARA 31MAR05	TE Connectivity		
DIMENSIONS: mm [INCHES]		CHK M S SARVER			
TOLERANCES UNLESS OTHERWISE SPECIFIED:		APVD M S SARVER	NAME SWITCH-SLIDE (DP*T) P/N STS2*0PC		
0 PLC ± -		PRODUCT SPEC	SIZE CAGE CODE DRAWING NO RESTRICTED TO		
1 PLC ± -		APPLICATION SPEC	A2 00779 C=1825163		
2 PLC ± .008(0.20)		WEIGHT -	SCALE 2:1 SHEET 1 OF 2 REV A3		
3 PLC ± -		CUSTOMER DRAWING			
4 PLC ± -					
ANGLES ± 1°					
MATERIAL -	FINISH -				

THIS DRAWING IS UNPUBLISHED. RELEASED FOR PUBLICATION
 © COPYRIGHT - By - ALL RIGHTS RESERVED.

LOC	DIST	REVISIONS			
P	LTR	DESCRIPTION	DATE	DWN	APVD
AD	00	SEE SHEET 1	-	-	-

PART NUMBER POSITION BOTTOM VIEW

-1

2

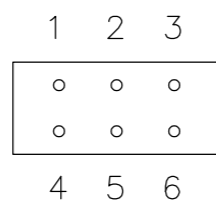

FUNCTION DIAGRAM

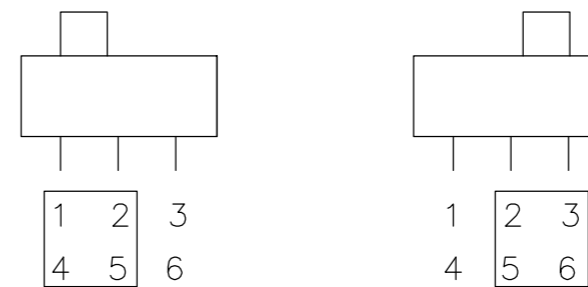

-2

3

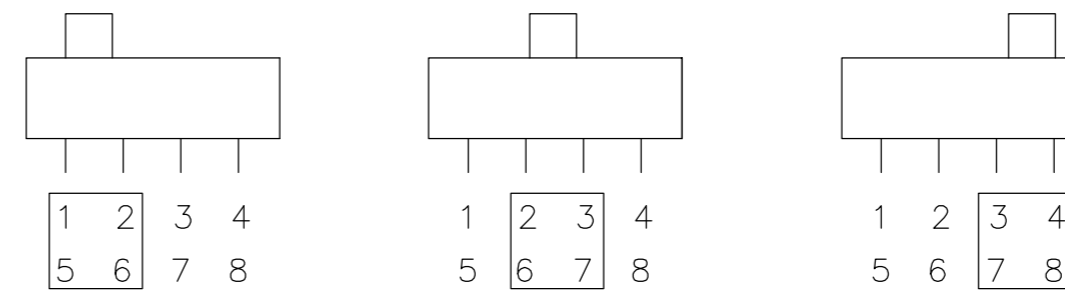
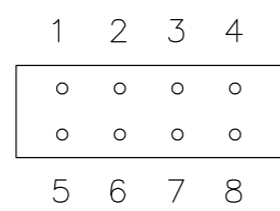

-3

4

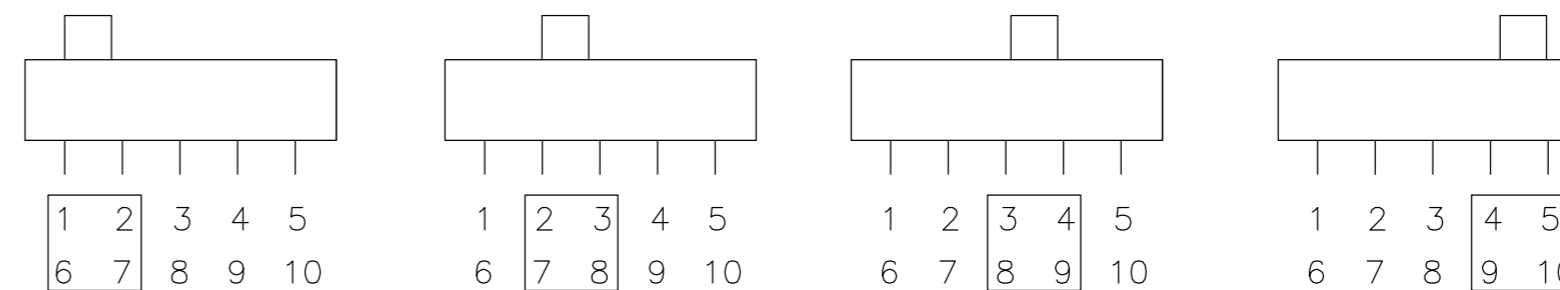
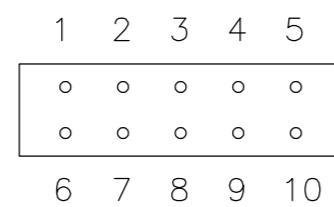

-4

5

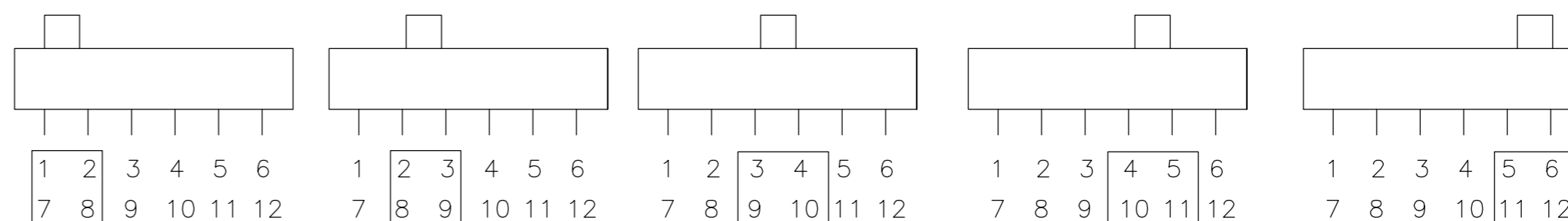

-5

6

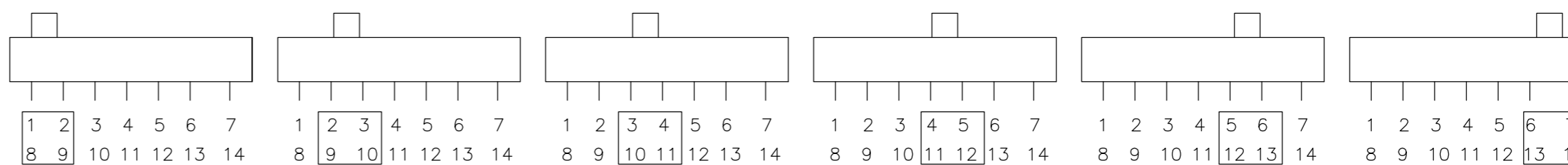

THIS DRAWING IS A CONTROLLED DOCUMENT.		DWN B.S.VISWESWARA 31MAR05		
DIMENSIONS: mm [INCHES]		CHK M S SARVER		
TOLERANCES UNLESS OTHERWISE SPECIFIED: 0 PLC ± - 1 PLC ± - 2 PLC ± .008(0.20) 3 PLC ± - 4 PLC ± - ANGLES ± 1°		APVD M S SARVER	NAME SWITCH-SLIDE (DP*T) P/N STS2*0PC	
MATERIAL -		FINISH -	WEIGHT -	RESTRICTED TO -
CUSTOMER DRAWING		SCALE 2:1	SHEET 2 OF 2	REV A3

Компания «Океан Электроники» предлагает заключение долгосрочных отношений при поставках импортных электронных компонентов на взаимовыгодных условиях!

Наши преимущества:

- Поставка оригинальных импортных электронных компонентов напрямую с производств Америки, Европы и Азии, а так же с крупнейших складов мира;
- Широкая линейка поставок активных и пассивных импортных электронных компонентов (более 30 млн. наименований);
- Поставка сложных, дефицитных, либо снятых с производства позиций;
- Оперативные сроки поставки под заказ (от 5 рабочих дней);
- Экспресс доставка в любую точку России;
- Помощь Конструкторского Отдела и консультации квалифицированных инженеров;
- Техническая поддержка проекта, помощь в подборе аналогов, поставка прототипов;
- Поставка электронных компонентов под контролем ВП;
- Система менеджмента качества сертифицирована по Международному стандарту ISO 9001;
- При необходимости вся продукция военного и аэрокосмического назначения проходит испытания и сертификацию в лаборатории (по согласованию с заказчиком);
- Поставка специализированных компонентов военного и аэрокосмического уровня качества (Xilinx, Altera, Analog Devices, Intersil, Interpoint, Microsemi, Actel, Aeroflex, Peregrine, VPT, Syfer, Eurofarad, Texas Instruments, MS Kennedy, Miteq, Cobham, E2V, MA-COM, Hittite, Mini-Circuits, General Dynamics и др.);

Компания «Океан Электроники» является официальным дистрибьютором и эксклюзивным представителем в России одного из крупнейших производителей разъемов военного и аэрокосмического назначения «**JONHON**», а так же официальным дистрибьютором и эксклюзивным представителем в России производителя высокотехнологичных и надежных решений для передачи СВЧ сигналов «**FORSTAR**».



JONHON

«**JONHON**» (основан в 1970 г.)

Разъемы специального, военного и аэрокосмического назначения:

(Применяются в военной, авиационной, аэрокосмической, морской, железнодорожной, горно- и нефтедобывающей отраслях промышленности)

«**FORSTAR**» (основан в 1998 г.)

ВЧ соединители, коаксиальные кабели, кабельные сборки и микроволновые компоненты:

(Применяются в телекоммуникациях гражданского и специального назначения, в средствах связи, РЛС, а так же военной, авиационной и аэрокосмической отраслях промышленности).



Телефон: 8 (812) 309-75-97 (многоканальный)

Факс: 8 (812) 320-03-32

Электронная почта: ocean@oceanchips.ru

Web: <http://oceanchips.ru/>

Адрес: 198099, г. Санкт-Петербург, ул. Калинина, д. 2, корп. 4, лит. А