

THIS DRAWING IS UNPUBLISHED. RELEASED FOR PUBLICATION
 © COPYRIGHT - By - ALL RIGHTS RESERVED.

| Loc | | DIST | | REVISIONS | | | |
|-----|-----|-------------|---------------------------|-----------|------|-----|--|
| P | LTR | DESCRIPTION | DATE | DWN | APVD | | |
| AD | 00 | AM3 | REVISED PER ECO-11-004587 | 11MAR11 | RK | HMR | |

- FOR ADDITIONAL SPECIFICATIONS SEE AMP PRODUCT SPEC 108-7532.
- SWITCH SHOWN IN OPEN POSITION.
- ALL CHARACTERS AND ROCKERS ARE WHITE, HOUSING IS BLUE.
- STAMPING WILL VARY ON 2 AND 3 POSITION SIDES DUE TO SPACE RESTRICTIONS.

△5 .315 DIMENSION APPLIES AT TERMINAL TIPS.
 TERMINALS ARE .300-.000 AT MOUNTING SURFACE.
 △6 STRIPPABLE TRANSPARENT SEAL, SEE FIG 1.

| △7 | OBSOLETE | FIG 6 | | | | |
|----|----------|-------|------|----|------------|--|
| | | | 1.08 | 10 | 6-435640-1 | |
| | | | .58 | 5 | 6-435640-0 | |
| | | | .48 | 4 | 5-435640-9 | |
| | | | .88 | 8 | 5-435640-8 | |
| | | | .98 | 9 | 5-435640-7 | |
| | | | .68 | 6 | 5-435640-6 | |
| | | | .58 | 5 | 5-435640-5 | |
| | | | .48 | 4 | 5-435640-4 | |
| | | | .88 | 8 | 5-435640-3 | |
| | | | .88 | 8 | 5-435640-2 | |
| | | | 1.08 | 10 | 5-435640-1 | |
| | | | .88 | 8 | 5-435640-0 | |
| | | | .88 | 8 | 4-435640-9 | |
| | | | .58 | 5 | 4-435640-8 | |
| | | | 1.08 | 10 | 4-435640-7 | |
| | | | 1.28 | 12 | 4-435640-3 | |
| | | | 1.08 | 10 | 4-435640-1 | |
| | | | .98 | 9 | 4-435640-0 | |
| | | | .88 | 8 | 3-435640-9 | |
| | | | .78 | 7 | 3-435640-8 | |
| | | | .68 | 6 | 3-435640-7 | |
| | | | .58 | 5 | 3-435640-6 | |
| | | | .48 | 4 | 3-435640-5 | |
| | | | .38 | 3 | 3-435640-4 | |
| | | | .28 | 2 | 3-435640-3 | |
| | | | 1.28 | 12 | 3-435640-2 | |
| | | | .38 | 3 | 3-435640-0 | |
| | | | .28 | 2 | 2-435640-9 | |
| | | | .78 | 7 | 2-435640-2 | |
| | | | 1.08 | 10 | 435640-7 | |
| | | | .98 | 9 | 435640-6 | |
| | | | .88 | 8 | 435640-5 | |
| | | | .68 | 6 | 435640-4 | |
| | | | .58 | 5 | 435640-3 | |
| | | | .48 | 4 | 435640-2 | |
| | | | .78 | 7 | 435640-1 | |
| | | | | | | |

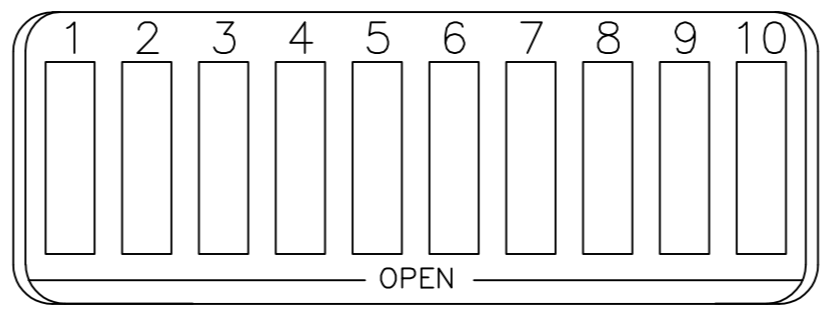
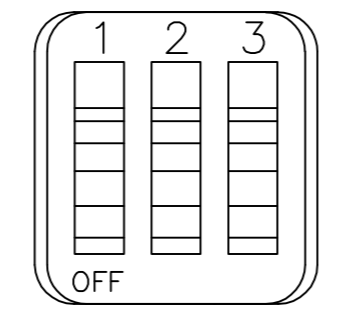
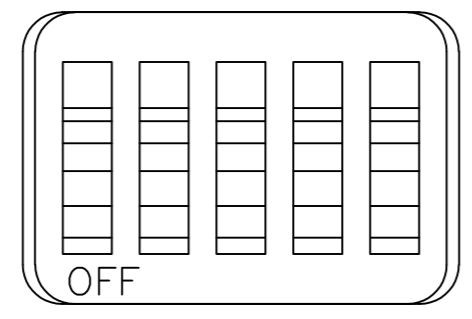
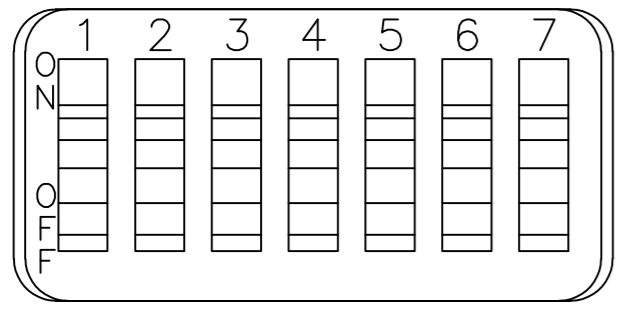
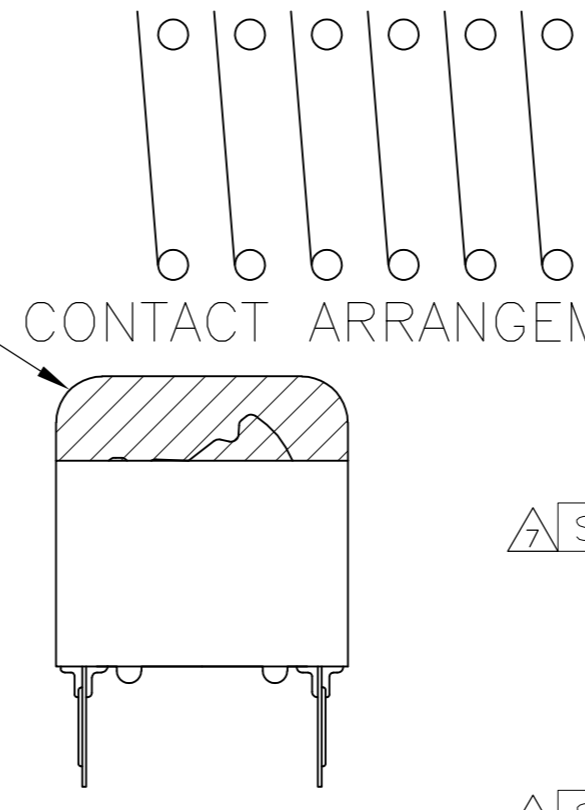
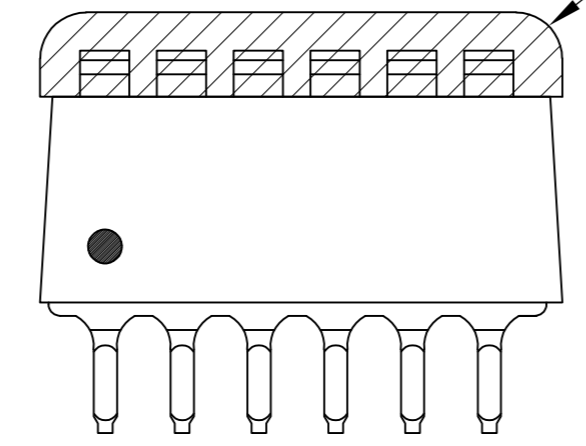
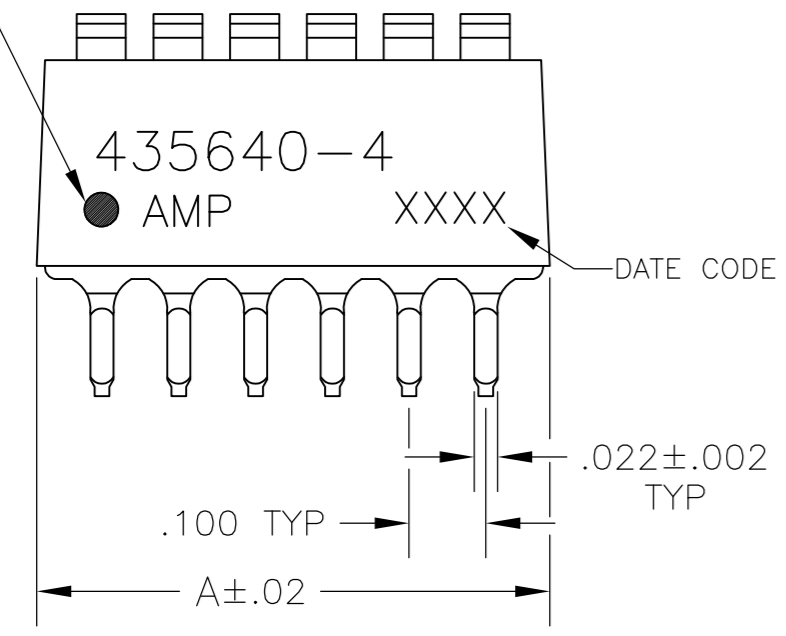
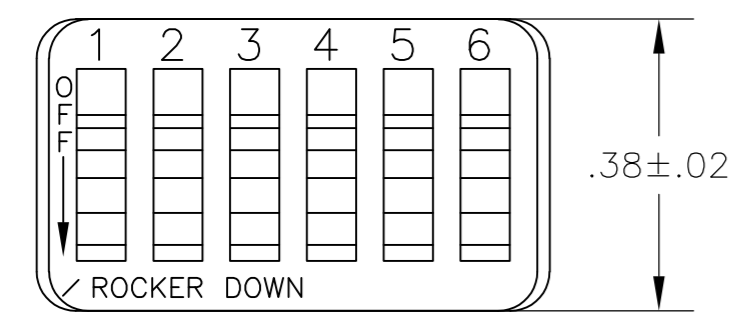

FIG 2

FIG 3

FIG 4

FIG 5

FIG 6

FIG 7

△7 OBSOLETE PARTS: OBSOLETE CIS STREAMLINING PER D.RENAUD/D.SINISI

| | | | | |
|---|--|------------------------|---|-----------------|
| THIS DRAWING IS A CONTROLLED DOCUMENT. | | DWN R.TALLEY 15NOV89 | TE Connectivity | |
| DIMENSIONS: INCHES | | CHK R.L.MILLER 06MARGO | NAME | |
| TOLERANCES UNLESS OTHERWISE SPECIFIED: | | APVD H.LEITER 06MARGO | SWITCH ASSY, DIP, TYPE C, 7100 SERIES, SPST, STANDARD | |
| 0 PLC ± - | | PRODUCT SPEC | SIZE A2 | CAGE CODE 00779 |
| 1 PLC ± - | | APPLICATION SPEC | DRAWING NO C=435640 | RESTRICTED TO |
| 2 PLC ± - | | WEIGHT - | SCALE 4:1 | SHEET 1 of 1 |
| 3 PLC ± .005 | | CUSTOMER DRAWING | REV AM3 | |
| 4 PLC ± - | | | | |
| ANGLES ± - | | | | |
| FINISH: CONTACTS: PLATED .000030 MIN GOLD IN CONTACT AREA OVER .000050 MIN NICKEL | | | | |

Компания «Океан Электроники» предлагает заключение долгосрочных отношений при поставках импортных электронных компонентов на взаимовыгодных условиях!

Наши преимущества:

- Поставка оригинальных импортных электронных компонентов напрямую с производств Америки, Европы и Азии, а так же с крупнейших складов мира;
- Широкая линейка поставок активных и пассивных импортных электронных компонентов (более 30 млн. наименований);
- Поставка сложных, дефицитных, либо снятых с производства позиций;
- Оперативные сроки поставки под заказ (от 5 рабочих дней);
- Экспресс доставка в любую точку России;
- Помощь Конструкторского Отдела и консультации квалифицированных инженеров;
- Техническая поддержка проекта, помощь в подборе аналогов, поставка прототипов;
- Поставка электронных компонентов под контролем ВП;
- Система менеджмента качества сертифицирована по Международному стандарту ISO 9001;
- При необходимости вся продукция военного и аэрокосмического назначения проходит испытания и сертификацию в лаборатории (по согласованию с заказчиком);
- Поставка специализированных компонентов военного и аэрокосмического уровня качества (Xilinx, Altera, Analog Devices, Intersil, Interpoint, Microsemi, Actel, Aeroflex, Peregrine, VPT, Syfer, Eurofarad, Texas Instruments, MS Kennedy, Miteq, Cobham, E2V, MA-COM, Hittite, Mini-Circuits, General Dynamics и др.);

Компания «Океан Электроники» является официальным дистрибьютором и эксклюзивным представителем в России одного из крупнейших производителей разъемов военного и аэрокосмического назначения «JONHON», а так же официальным дистрибьютором и эксклюзивным представителем в России производителя высокотехнологичных и надежных решений для передачи СВЧ сигналов «FORSTAR».



JONHON

«JONHON» (основан в 1970 г.)

Разъемы специального, военного и аэрокосмического назначения:

(Применяются в военной, авиационной, аэрокосмической, морской, железнодорожной, горно- и нефтедобывающей отраслях промышленности)

«FORSTAR» (основан в 1998 г.)

ВЧ соединители, коаксиальные кабели, кабельные сборки и микроволновые компоненты:

(Применяются в телекоммуникациях гражданского и специального назначения, в средствах связи, РЛС, а так же военной, авиационной и аэрокосмической отраслях промышленности).



Телефон: 8 (812) 309-75-97 (многоканальный)

Факс: 8 (812) 320-03-32

Электронная почта: ocean@oceanchips.ru

Web: <http://oceanchips.ru/>

Адрес: 198099, г. Санкт-Петербург, ул. Калинина, д. 2, корп. 4, лит. А